



SunnCamp 2017 Assortiment

Introductie

Al meer dan 30 jaar maakt SunnCamp outdoor producten zoals caravan voortenten, camper voortenten, vouwwagens en tenten. Ons doel is, het maken van zorgvuldig ontworpen, uitstekend gemaakte en waardevolle producten die zorgen voor de beste kampeerbeleving. Onze producten zijn gemaakt van speciaal ontwikkeld tentdoek en hebben eigenschappen die u nergens anders vindt.

Inhoud

Page 3	SunnCamp AirVolution – Zonder stangen uw tent opbouwen
Page 4	Materialen
Page 5	Standaard Specificaties
Page 6 – 17	SunnCamp AirVolution Voortenten
Page 18 – 23	SunnCamp voortenten met frame
Page 24 – 31	SunnCamp AirVolution Camper voortenten en voortenten met frame
Page 32 – 36	SunnCamp AirVolution tenten en tenten met frame
Page 37	AirVolution uitbouwtenten en binnententen
Page 38	Uitbouwtenten met frame/Schuurtenten/Windschermen/Binnententen
Page 39	Glossarium
Page 40 – 43	SunnCamp Holiday Air Volution 300 Vouwwagen



AirVolution – Opbouwen zonder stangen

In plaats van traditionele tenten met frame zijn de AirVolution-producten van SunnCamp uitgerust met voorgemonteerde, duurzame, airtubes die gefixeerd zitten in een dubbellaagstunnel. Dit zorgt voor een superstabiele constructie wanneer deze is opgepompt en afgespannen.

Oppompen afspannen en klaar...

Sluit de pomp aan op de ventielen en pomp de airtubes op tot de juiste druk van 7psi. Sluit de ventielen af en uw tent is klaar voor gebruik. Gemiddeld is een airtube vol door 8 keer te pompen om de druk van 7psi te bereiken.

AirVolution voordelen:

- Snel, simpel en moeiteloos opbouwen en afbreken
- Robuuste, onderhoudsvrije opblaasbare tubes vervangen het conventionele frame
- Onze tenten zijn in de meeste gevallen eenvoudig door 1 persoon op te bouwen



MATERIALEN

Alle SunnCamp tentdoeken worden gemaakt volgens de laatste Britse eisen betreffende brandveiligheid

Comfort en zekerheid voor u en uw familie



De introductie van SunnCamps NEW ACE-TECH tentdoek

Ons **ACE-TECH** tentdoek komt in 2 verschillende kwaliteiten. Het doek is meerdere keren gecoat met een PU waterproof coating, wat op een unieke manier op het doek is aangebracht om het materiaal de juiste bescherming te geven tegen de elementen en UV-licht.



De introductie van het NEW PRO-TEK 300D tentdoek van SunnCamp

Een nieuw supersterk 300D-doek met hoge dichtheid is speciaal door de technische afdeling van SunnCamp ontwikkeld. Het **PRO-TEK 300D** is vier keer sterker als het 75D materiaal en door onze nieuwe waterproof weef- en coatingstechniek blijft het doek flexibel en voelt het juist aan. Ook heeft het doek de eigenschap behouden dat het zich makkelijk, strak laat afspannen. **PRO-TEK 300D** heeft een hoge treksterkte en biedt de juiste bescherming tegen de elementen en UV-licht.



Nieuw dit jaar: SunnCamps 300D PRO-TEK bedrukt dakdoek

Ons nieuwe dakdoek maakt de uitstraling van onze producten af en zorgt voor een huiselijke sfeer.



150D Oxford/150D Oxford Ripstop tentdoek

Het **150D Oxford** tentdoek is een hoge kwaliteit tentdoek en zorgt voor de juiste bescherming tegen het weer en UV-licht. Onze Ripstop-versie heeft dezelfde eigenschappen, alleen door onze nieuwe verstevigde weeftechniek, waarbij verstevigde draden in het doek worden meegeweven, is het Oxford Ripstop tentdoek nog beter bestand tegen scheuren.



- Waterproof en brandwerend doek
- Gesealde naden
- Hoge kwaliteit ritsen
- Ramen voorzien van kleppen
- Stangen en tunnels voorzien van kleuren (alleen bij tenten met frame)
- Voorgemonteerde scheerlijnen

Standaard Specificaties Voortent:

- Handpomp met manometer en drukventiel (alleen bij AirVolution-modellen, m.u.v. uitbouwtenten en binnententen)
- Stormbanden en scheerlijnen (Alleen bij AirVolution-modellen)
- Schuimafdichting tegen de caravanwand (m.u.v. Swift-luifel)
- Tochtflap (m.u.v. Swift-luifel, en de Protekta-modellen)

Standaard Specificaties Campervoortent:

- Handpomp met manometer en drukventiel (alleen bij AirVolution-modellen, m.u.v. uitbouwtenten en binnententen)
- Stormbanden en scheerlijnen (Alleen bij AirVolution-modellen)
- Koppelprofiel verbindingset

Standaard Specificaties Kampeertent:

- Handpomp met manometer en drukventiel (alleen bij AirVolution-modellen, m.u.v. uitbouwtenten en binnententen)
- Stormbanden en scheerlijnen (Alleen bij AirVolution-modellen)
- Daglichtpaneel
- Opening voor stroomkabel en opbergvakjes
- Verduisterende binnententen





Kenmerken:

- Aanritsbare luifel deze is tevens direct aan caravan te bevestigen (1.80m diep)
- 300D Pro-Tek tentdoek
- 6000mm waterkolom
- Mogelijkheid om de Advance Air uitbouw aan te koppelen aan beide zijden van de voortent
- Uitritsbare en uitwisselbare zijwanden met extra gaas achter de deur
- Uitritsbare voorkant (Master x2/Midway en Junior x1)
- Verandamogelijkheid bij de zijpanelen (optionele stangenset)
- ERP bedrukt dakdoek
- Kleppen achter alle ramen
- Extra ventilatie onder de petluifel
- Ramen met geïntegreerde ventilatiemogelijkheid
- **Geschikt voor een railhoogte van: 235cm-250cm**

	Master	Midway	Junior	Uitbouw
Afmeting ingepakt +/-	79cm x 44cm	79cm x 38cm	79cm x 33cm	69cm x 26cm
Gewicht +/-	27kg	25kg	20kg	7.5kg
Air Stormbuizen	x 5	x 3	x 3	Nvt

De nieuwe Advance deeltent heeft de vormgeving van een traditionele voortent en is in 2017 verkrijgbaar in drie maten. De Advance voortenten zijn uitgevoerd in **300D PRO-TEK** tentdoek van topkwaliteit en zijn voorzien van ons degelijke AirVolution opblaassysteem. Deze veelzijdige voortent biedt moeiteloos comfort en is van uitstekende kwaliteit.

Plattegronden

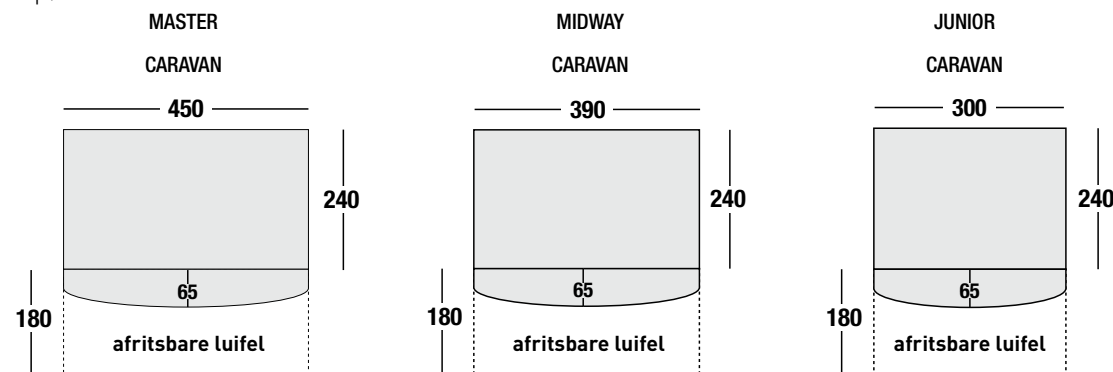

Inclusief Handpomp met manometer en drukventiel

Inclusief Storm Air-dakstangen

Inclusief Stormstaanders langs de schuimafdichting

Inclusief Stormbanden en scheerlijnen

Inclusief Luifel stangenset

Inclusief Stormstaander

Inclusief Tochtflap

ADVANCE AIR UITBOUW MET EIGEN INGANG

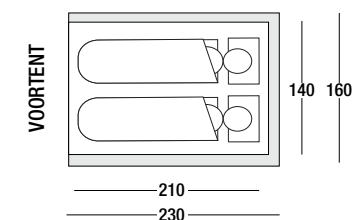

Ademend grondzeil voor uitbouw leverbaar DT0066

Inclusief Verduisterende Binnentent



ADVANCE AIR MASTER - Afgebeeld met luifel



ADVANCE AIR MIDWAY



ADVANCE AIR MASTER - Afgebeeld met luifel direct aan de caravan



ADVANCE AIR JUNIOR - Afgebeeld met luifel en optionele uitbouw

INCEPTOR AIR PLUS 450 (SF7856) / 390 (SF7811) / 330 (SF7857)

Uit te breiden met AIR ANNEXE PLUS (SF7813)



Kenmerken:

- Te combineren met een SunnCamp Air-uitbouw die aan beide zijden van de voortent geplaatst kan worden
- Uitritsbare en uitwisselbare zijwanden met extra gaas achter de deur.
- Uitritsbare voorkantpanelen met
- Verandamogelijkheid bij alle panelen (optionele stangenset)
- Kleppen achter alle ramen
- ERP Bedrukt dakdoek
- Dakvensters (met kleppen)
- Uitritsbare zijwanden
- Inclusief 3 uitritsbare airflow-panels, één zijwandpaneel, één rechter voorkantpaneel en één linker voorwandpaneel
- **Geschikt voor een railhoogte tussen de 235cm en 250cm**

	450	390	330	Uitbouw
Afm. Ingepakt +/-	79cm x 44cm	79cm x 43cm	79cm x 42cm	65cm x 25cm
Gewicht +/-	27kg	23kg	21kg	7.5kg

Met zijn panoramisch uitzicht vanuit de voortent én een geweldige look aan de buitenkant, is dit een van de mooiste vormgegeven voortenten op de markt. De Inceptor-Air heeft alle gewenste eigenschappen, een snel en eenvoudig op te zetten voortent. De tent is vervaardigd in een '300D PRO-TEK Oxford'-kwaliteitsdoek. Er zijn voldoende ventilatiezones die ook tijdens regen gebruikt kunnen worden. De Inceptor Air is nu verkrijgbaar in 3 verschillende maten!

Plattegronden

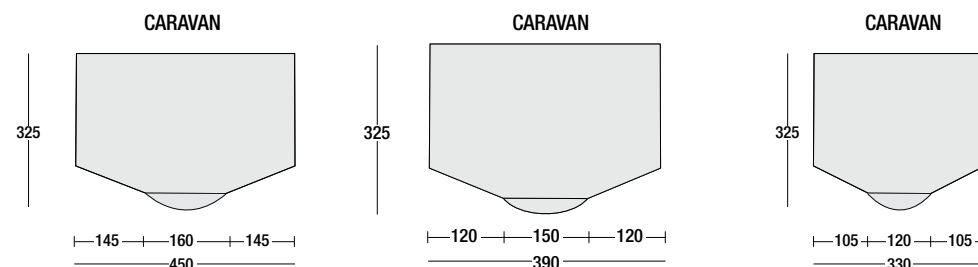

Inclusief Handpomp met manometer en drukventiel

Inclusief Storm Air-dakstangen **x6**

Inclusief Stormstaanders langs de schuimafdichting

Inclusief Stormbanden en scheerlijnen

Inclusief Veranda Pole

Inclusief Stormstaander **x1**

Inclusief Tochtflap

Inclusief Luchtstroom Zip in/out Luchtverdeelsystemen **x2**

AIR UITBOUW MET ACHTER INGANG

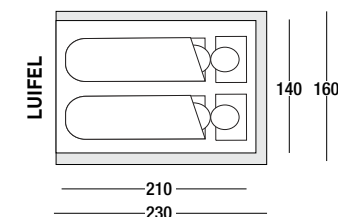

Ademend grondzeil voor uitbouw leverbaar DT0066

Inclusief Verduisterende Binnentent



ULTIMA AIR GRANDE 390 (SF7861)

Uit te breiden met **UITBOUW ANNEXE (SF7813)**

ULTIMA AIR SUPER DELUXE 390 (BLUE - SF7887)

Uit te breiden met **UITBOUW ANNEXE (SF7889)**

ULTIMA AIR SUPER DELUXE 280 (SF7888)

Uit te breiden met **UITBOUW ANNEXE (SF7862)**



Kenmerken:

- De Ultima Grande 390 is uit te breiden met de SunnCamp Air uitbouw Plus, deze kan aan beide zijden gekoppeld worden
- De Ultima Super Deluxe 390 en 280 zijn uit te breiden met de Ultima Air-uitbouw Super Deluxe
- Uitritsbare en uitwisselbare zijwanden met extra gaas achter de deur
- Deurpanelen met ventilatiegaas bij beide ingangen
- De voorpanelen zijn oprolbaar of (optioneel) als luifel te gebruiken
- Kleppen over alle ramen (binnenzijde)
- Veranda-optie (de Ultima Grande is inclusief 1 verandastang)
- ERP bedrukt dakdoek
- Optionele afritsbare luifel verkrijgbaar bij alle drie modellen
- **Geschikt voor een railhoogte tussen de 235cm en 250cm**

	Grande 390	390	280	Uitbouw
Afm. ingepakt	79cm x 44cm	79cm x 37cm	79cm x 33cm	62cm x 21cm
Gem.gewicht	26kg	22kg	18kg	10kg
Aantal luchtbuizen	x 6	x 6	x 4	Nvt
Verandastang	x 1	✗	✗	Nvt

Plattegronden

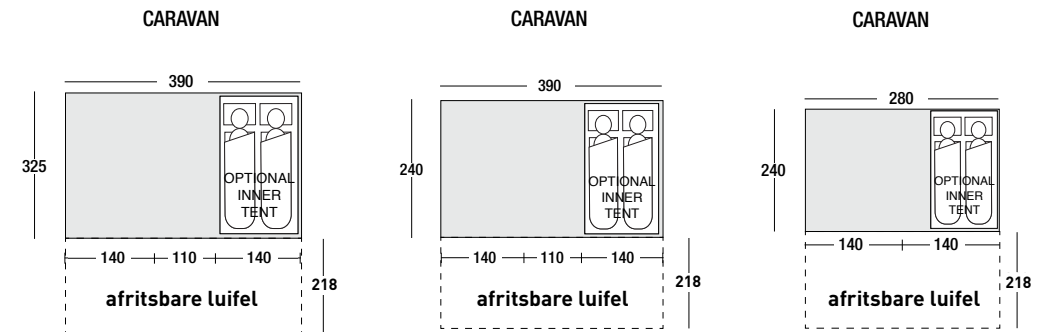

Inclusief Handpomp met manometer en drukventiel

Inclusief Storm Air-dakstangen

Inclusief Stormstaanders langs de schuimafdichting

Inclusief Stormbanden en scheerlijnen

Inclusief Tochtflap

ULTIMA AIR-UITBOUW (GESCHIKT VOOR DE ULTIMA SUPER DELUXE 390 EN 280)

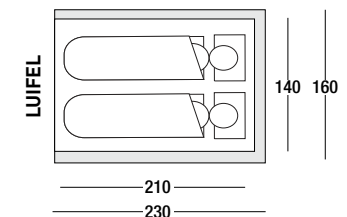

Ademend grondzeil voor uitbouw leverbaar DT0066

Inclusief Verduisterende Binnentent



ULTIMA AIR GRANDE 390 - Kleur Grijs



ULTIMA AIR SUPER DELUXE 390 - Kleur Blauw



ULTIMA AIR GRANDE 390 - Kleur Grijs - Afgebeeld met optionele dakluifel



ULTIMA AIR SUPER DELUXE 280 - Kleur Grijs

GLOBE AIR 420 (SF7858)

GLOBE AIR 350 (SF7859)

Uit te breiden met GLOBE AIR UITBOUW PLUS (SF7860)



Kenmerken:

- Uitritsbare en uitwisselbare zijwanden met extra gaas achter de deur
- De Globe Air is uit te breiden met de Globe Air-uitbouw
- Verandamogelijkheid aan de voorzijde
- ERP bedrukt dakdoek
- Voorpanelen zijn uitritsbaar
- **Geschikt voor een railhoogte tussen de 235cm en 250cm**

	420	350	Uitbouw
Afm. ingepakt	79cm x 37cm	79cm x 35cm	69cm x 22cm
Gem.gewicht	23kg	22kg	7.5kg
Aantal luchtbuizen	x 3	x 3	Nvt

Onze nieuwe Globe Air-voortenten bieden niet alleen de eenvoud en betrouwbaarheid van onze succesvolle Swift-collectie, maar zijn daarnaast gemaakt van SunnCamps **PRO-TEK 300D** tentdoek met zijn extra kwalitatieve eigenschappen. De diepte van de Globe is 275cm waardoor het mogelijk is om een uitbouw te koppelen aan beide zijden van deze voortent. U kunt de bijgeleverde luifel aan de voortent ritsen, maar deze is ook direct aan de caravan te plaatsen.

Plattegronden

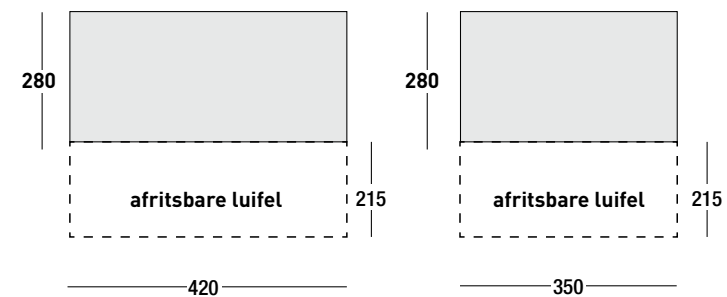

Inclusief Handpomp met manometer en drukventiel

Inclusief Aluminium dakstangen **x3**

Inclusief Stormstaanders langs de schuimafdichting

Inclusief Stormbanden en scheerlijnen

Inclusief Veranda Pole

Inclusief Stormstaander **x1**

Inclusief Tochtflap

GLOBE AIR-UITBOUW MET EIGEN INGANG

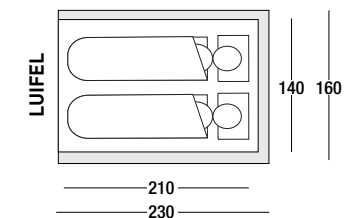

Ademend gondzeil voor uitbouw leverbaar DT0066

Inclusief Verduisterende Binnentent



GLOBE AIR 420



GLOBE AIR 420 - Afgebeeld met optionele GLOBE uitbouw



GLOBE AIR 350 - Afgebeeld met optionele dakluifel

Kenmerken:

- Oprolbare voorkant paneel die eventueel ook als extra luifel te gebruiken is
- Zijwanden met extra gaas achter de deur
- Centrepocket voor een optionele stormstaander
- **Geschikt voor een railhoogte tussen de 235cm en 250cm**
- Kleppen achter alle ramen

	390	325	260	220
Afm. Ingepakt +/-	79cm x 32.5cm	69cm x 31cm	65cm x 30cm	64cm x 29cm
Gewicht +/-	13kg	11kg	10kg	8kg
Aantal luchtbuizen	x 3	x 1	NVT	NVT

De Swift Air: Makkelijk op te zetten, betrouwbaar, mooie vormgeving en een goede prijskwaliteitverhouding.

De Swift-voortent is verkrijgbaar in vier maten. Deze voortenten worden met ons AirVolution-systeem (door middel van luchtdruk) opgezet.

Plattegronden

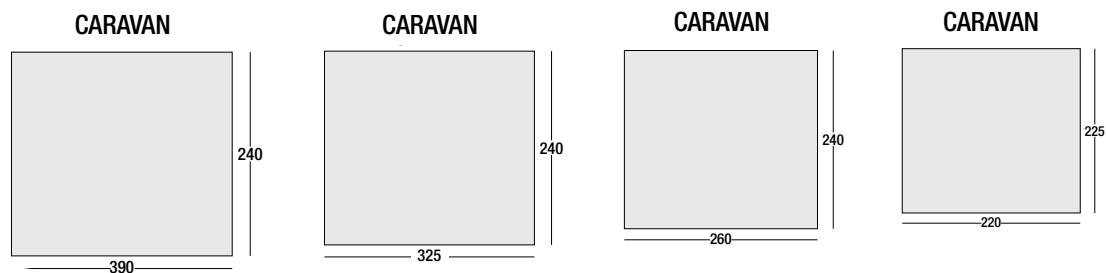

SWIFT AIR 390

Inclusief Handpomp met manometer en drukventiel



Inclusief Stormbanden en scheerlijnen



Inclusief Storm Air-dakstangen x3 390



Inclusief Verticale storm pole



Inclusief Storm Air-dakstangen x1 325



Inclusief Tochtflap





SWIFT AIR 390 - Binnenaanzicht



SWIFT AIR 325



SWIFT AIR 260



SWIFT AIR 220

CURVE AIR 390 (SF7822)



Kenmerken:

- Oprolbaar voorkantpaneel die eventueel ook als extra luifel te gebruiken is
- Binnentent verkrijgbaar (optioneel)
- **Geschikt voor een railhoogte tussen de 235cm en 250cm**
- Kleppen achter alle ramen
- **Afm. Ingepakt +/- 78cm x 32cm**
- **Gewicht +/- 16.3kg**

Plattegrond

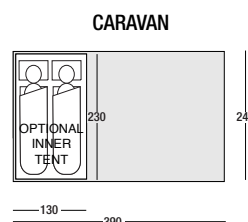

Inclusief Handpomp met manometer en drukventiel

Inclusief Storm Air-dakstangen **x3**

Inclusief Stormbanden en scheerlijnen

Inclusief Tochtflap



DASH AIR 260 (SF7820) / 220 (SF7893)



Kenmerken:

- Oprolbare voorkant paneel die eventueel ook als extra luifel te gebruiken is
- **Geschikt voor een railhoogte tussen de 235cm en 250cm**
- Kleppen achter alle ramen
- **Afm. Ingepakt +/- 64cm x 29cm**
- **Gewicht +/- 9.6kg**

Plattegronden

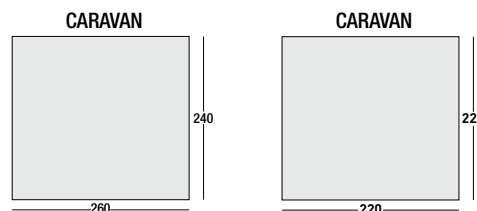

Inclusief Handpomp met manometer en drukventiel

Inclusief Stormbanden en scheerlijnen

Inclusief Tochtflap

Onze Dash voortent is vervaardigd in ons nieuwe **75D ACE-TECH** tentdoek. De Dash Air is uitgevoerd met ons AirVolution opblaassysteem. Deze voortent heeft voorpanelen die opgerold kunnen worden of als luifel kunnen dienen in combinatie met onze optionele luifelstangenset.



Model	Luxe Tenttapijt	Ademend Grondzeil	Achterwand Stangenset	Verandastang	Extra Stormbuizen (Opblaasbaar)	Extra Aluminium Dakstangen	Luifelstangenset	Uitbouw	Stormstaander	Binnentent	Binnenhemel	Luifel
Master	BC1016	DT0058	✓ Inclusief	DT0077	n.v.t.	DT0077	✓ Inclusief	SF7883	✓ Inclusief	n.v.t.	SF4007	✓ Inclusief
Midway	BC1008	DT0038	✓ Inclusief	DT0077	SF7790 (x2)	DT0077	✓ Inclusief	SF7883	✓ Inclusief	n.v.t.	SF4008	✓ Inclusief
Junior	BC1017	DT0059	✓ Inclusief	DT0077	SF7890 (x2)	DT0077	✓ Inclusief	SF7883	✓ Inclusief	n.v.t.	SF4009	✓ Inclusief
Inceptor Air 450	BC1013	DT0060	✓ Inclusief	✓ Inclusief	SF7891 (x3)	n.v.t.	n.v.t.	SF7813	✓ Inclusief	n.v.t.	SF4001	n.v.t.
Inceptor Air 390	BC1010	DT0055	✓ Inclusief	✓ Inclusief	SF7787 (x3)	n.v.t.	n.v.t.	SF7813	✓ Inclusief	n.v.t.	SF4002	n.v.t.
Inceptor Air 330	BC1012	DT0061	✓ Inclusief	✓ Inclusief	SF7892 (x3)	n.v.t.	n.v.t.	SF7813	✓ Inclusief	n.v.t.	SF4003	n.v.t.
Ultima Air Grande 390	BC1009	DT0054	✓ Inclusief	✓ Inclusief	n.v.t.	n.v.t.	DT0032	SF7813	DT0052	SF9600	SF4004	SF8003
Ultima Air Super Dlx 390	BC1008	DT0038	✓ Inclusief	DT0091	n.v.t.	n.v.t.	DT0032	SF7889	✓ Inclusief	SF9600	SF4005	SF8003
Ultima Air Super Dlx 280	BC1005	DT0042	✓ Inclusief	DT0091	n.v.t.	n.v.t.	DT0032	SF7862	✓ Inclusief	SF9600	SF4006	SF8002
Globe Air 420	BC1014	DT0062	✓ Inclusief	DT0091	n.v.t.	n.v.t.	✓ Inclusief	SF7860	✓ Inclusief	n.v.t.	n.v.t.	✓ Inclusief
Globe air 350	BC1015	DT0063	✓ Inclusief	DT0091	n.v.t.	n.v.t.	✓ Inclusief	SF7860	✓ Inclusief	n.v.t.	n.v.t.	✓ Inclusief
Swift Air 390	BC1008	DT0038	DT0052	n.v.t.	SF7789 (x2)	DT0091	DT0032	n.v.t.	✓ Inclusief	n.v.t.	n.v.t.	n.v.t.
Swift Air 325	BC1006	DT0053	DT0052	n.v.t.	SF7788 (x1)	DT0091	DT0032	n.v.t.	n.v.t.	n.v.t.	n.v.t.	n.v.t.
Swift Air 260	BC1004	DT0037	DT0052	n.v.t.	SF7786 (x2)	DT0091	DT0032	n.v.t.	n.v.t.	n.v.t.	n.v.t.	n.v.t.
Swift Air 220	BC1003	DT0046	DT0052	n.v.t.	SF7785 (x2)	DT0091	DT0032	n.v.t.	n.v.t.	n.v.t.	n.v.t.	n.v.t.
Dash Air 260	BC1004	DT0037	DT0052	n.v.t.	SF7786 (x2)	DT0091	DT0032	n.v.t.	n.v.t.	n.v.t.	n.v.t.	n.v.t.
Curve Air 390	BC1008	DT0038	DT0052	n.v.t.	SF7847 (x3)	n.v.t.	DT0032	n.v.t.	n.v.t.	SF7024	n.v.t.	n.v.t.

ULTIMA CLASSIC 390 (SF7828)

ULTIMA CLASSIC 260 (SF7829)



Kenmerken:

- Oprolbaar voorkantpaneel die eventueel ook als extra luifel te gebruiken is
- Zijwanden met extra gaas achter de deur
- 2 persoons slaapmogelijkheid door optionele binnentent (SF7024)
- **Geschikt voor een railhoogte tussen de 235cm en 250cm**
- Kleppen achter alle ramen
- Combinatie staal/fiberglas-frame



ULTIMA CLASSIC 260

	390	260
Afmeting ingepakt +/-	76cm x 30cm	76cm x 28cm
Gewicht +/-	21kg	18kg

Onze geliefde Ultima voortenten in SunnCamps karakteristieke vormgeving en met verbeterde leefruimte.

Plattegronden

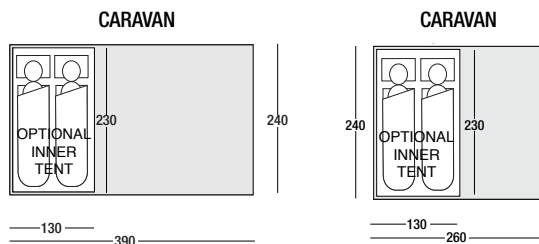

Inclusief Dakstangen x2

Inclusief Stormbanden

Inclusief Tochtflap



ULTIMA CLASSIC 390

SWIFT MET FRAME 390 (SF7831) 325 (SF7769) 260 (GRIJS-SF7803/BLAUW-SF7845) 220 (GRIJS-SF7802/BLAUW-SF7844)



Kenmerken:

- Oprolbaar voorkantpaneel die eventueel ook als extra luifel te gebruiken is
- Zijwanden met extra gaas achter de deur (alleen bij de 390 en 325)
- Centrepocket voor een optionele stormstaander
- **Geschikt voor een railhoogte tussen de 235cm en 250cm**
- Kleppen achter alle ramen
- Combinatie staal/fiberglas-frame



SWIFT DELUXE 390



SWIFT DELUXE 325



SWIFT DELUXE 260



SWIFT DELUXE 220 - Afgebeeld in blauw

	390	325	260	220
Afm. Ingepakt +/-	79cm x 26cm	79cm x 24cm	78cm x 22cm	78cm x 21cm
Gewicht +/-	11.5kg	7.7kg	6.8kg	6.3kg
Alu dakliggers	x 3	✗	✗	✗

Simpel, praktisch en betrouwbaar, onze geweldige range aan Swift voortenten is vergroot met onze nieuwe Swift 390. Onze Swift 260 en 220 zijn nu in grijs én blauw verkrijgbaar.

Plattegronden

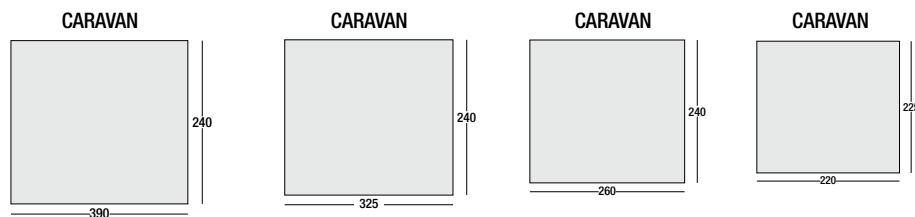

Inclusief Dakstangen **x3** 390

Inclusief Tochtflap

ENVY 200 (SF7770)



Kenmerken:

- Kleppen achter alle ramen
- Drie deurmogelijkheden
- Petlfuifel
- Veelzijdige deeltent waarbij alle wanden op te rollen zijn zodat u deze tent ook als luifel kunt gebruiken
- Combinatie staal/fiberglas-frame
- **Railhoogte: 235-250cm**
- **Afm. verpakt +/-: 79 x 24cm Gewicht +/- 10.4kg**

Plattegrond

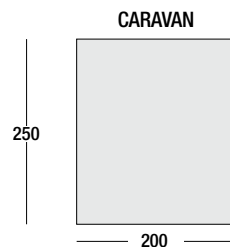

Inclusief
Tochtflap



De Envy heeft de diepte van een volledige voortent en is een veelzijdige deeltent met drie identieke wanden die elk als deur kunnen worden gebruikt. Elke wand kan opgerold worden.

SUNNSHIELD UNIVERSELE DAKLUIFEL 390 (SF8003) 280 (SF8002) 240 (SF8001)



Kenmerken:

- Direct te monteren aan de caravanrail
- In drie maten verkrijgbaar
- **Maximale voorkant hoogte is 200cm**
- **Diepte is 218cm**

	390	280	240
Afmeting Luifel	390cm x 218cm	280cm x 218cm	240m x 218cm
Afm. Verpakt +/-	65cm x 11cm x 11cm	65cm x 10.5cm x 10.5cm	65cm x 10cm x 10cm
Gewicht +/-	4.9kg	3.7kg	3.4kg

Een simpele luifel geschikt om direct aan de caravan te monteren. Ook zijn onze 390 en 280 luifels geschikt om te bevestigen aan onze Ultima Air Grande 390, Ultima Air Super Deluxe 390 en onze Ultima Air Super Deluxe 280.



PROTEKTA - ZAKLUIFEL



Kenmerken:

- Minimale voorkant hoogte is 190cm
- Dakdiepte is +/-218cm
- Verstelbare voorpoot lengte 192cm/204,5cm/217cm/229,5cm
- Aluminium frame

Eventuele Opties:

Extra staander (DT00921)

2,13 Voorwand en twee zijwanden op de maat van 192cm/204,5cm voorkantheogte (SF7832)

2,13 Voorwand en twee zijwanden op de maat van 217cm/229,5cm voorkantheogte (SF7833)

3,05 Voorwand en twee zijwanden op de maat van 192cm/204,5cm voorkantheogte (SF7834)

3,05 Voorwand en twee zijwanden op de maat van 217cm/229,5cm voorkantheogte (SF7835)

3,96 Voorwand en twee zijwanden op de maat van 192cm/204,5cm voorkantheogte (SF7836)

3,96 Voorwand en twee zijwanden op de maat van 217cm/229,5cm voorkantheogte (SF7837)

	2,13m (SF7771)	3,05m (SF7772)	3,96m (SF7773)
Afm. Verpakking +/-	110cm x 10cm x 20cm	162cm x 10cm x 20cm	208cm x 10cm x 20cm
Gewicht +/-	4.6kg	5.7kg	6.8kg

De Protekta zonneluifel is ontwikkeld voor diegenen die een eenvoudige luifel willen, die makkelijk is in het gebruik én bescherming biedt tegen zon en regen. De luifel laat zich makkelijk uit de zak rollen, het frame is makkelijk uit te klappen. Door middel van de meegeleverde scheerlijnen is deze luifel makkelijk af te spannen waardoor uw vakantie snel begint.



PROTEKTA - Afgebeeld met wandenset

SWIFT LUIFELS 390 (SF8000)

SWIFT LUIFELS 260 (SF7690)



Kenmerken:

- Beide zijwanden zijn voorzien van ramen
- Combinatie staal/fiberglas-frame
- 390 model wordt geleverd met 1 dakstang
- **Geschikt voor een railhoogte tussen 235cm en 250cm**

	390	260
Approx. pack size:	79cm x 18cm	77cm x 15cm
Approx. weight:	7kg	5kg
Alu Roof Poles:	x 1	x

De perfecte luifel om u te beschermen tegen de elementen, geweldig design en makkelijk om op te zetten.

Plattegronden

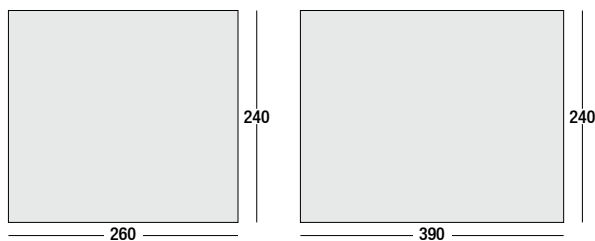

SWIFT LUIFELS 390



SWIFT LUIFELS 260



OPTIES - Voortenten met frame



Model	Luxe Tenttapijt	Ademend Grondzeil	Achterwand Stangenset	Luifelstangenset	Dakstang	Wandenset Laag	Wandenset Hoog	Extra Staander
Ultima 390 Classic	BC1008	DT0038	DT0052	DT0032	✓ Inclusief	X	X	X
Ultima 260 Classic	BC1004	DT0037	DT0052	DT0032	✓ Inclusief	X	X	X
Envy 200	X	DT0057	DT0052	DT0032	X	X	X	X
Swift Deluxe 390	BC1008	DT0038	DT0052	DT0032	DT0091	X	X	X
Swift Deluxe 325	BC1006	DT0053	DT0052	DT0032	DT0091	X	X	X
Swift Deluxe 260	BC1004	DT0037	DT0052	DT0032	DT0091	X	X	X
Swift Deluxe 220	BC1003	DT0046	DT0052	DT0032	DT0091	X	X	X
Swift Luifels 390	BC1008	DT0038	X	X	DT0091	X	X	X
Swift Luifels 260	BC1006	DT0053	X	X	DT0091	X	X	X
Protekta 7'	X	X	X	X	X	SF7832	SF7833	DT0092
Protekta 10'	X	X	X	X	X	SF7834	SF7835	DT0092
Protekta 13'	X	X	X	X	X	SF7836	SF7837	DT0092

TOURER MOTOR AIR 335 PLUS (SF7863)



Kenmerken:

- Tentdoek: **300D PRO-TEK**, voor extra bescherming tegen de elementen en UV-licht
- Tunnel met ingang
- Achterpaneel met rits
- Voorwand met oprolbare deuren
- Kleppen achter alle ramen
- Petluifel
- Geïntegreerd grondzeil
- Inclusief drive-away set
- **past op campers tot 270 cm**
- Slaapplaats voor 2 personen met optionele binnentent
- Inclusief Air-Volution pomp met drukmeter en overdrukventiel
- Scheidingswand in tunnel
- **Afm. Verpakking +/- 79cm x 40cm**
- **Gewicht +/- 22kg**

Plattegrond

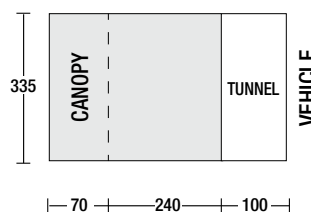

Inclusief Handpomp met manometer en drukventiel



Inclusief Stormbuizen

x4

Inclusief Stormbanden en scheerlijnen

Inclusief Drive-away set



Onze meest verkochte campervoortent in het Verenigd Koninkrijk. Ideaal voor familievakanties of op doorreis. Deze voortent kan uitgebreid worden met een tweepersoons opblaasbare binnentent voor extra slaapruiimte of opslag.

IMPACT MOTOR AIR 350 (SF7864)

IMPACT MOTOR AIR 350 GRANDE (SF7865)



Kenmerken:

- Tentdoek: **300D Pro-Tek**, voor extra bescherming tegen de elementen en UV-licht.
- Tunnel met ingang
- Achterpaneel met rits
- Voorwand met oprolbare deur en verandamogelijkheid
- Kleppen achter alle ramen
- Alleen bij het 350 Grande-model; scheidingswand
- Geïntegreerd grondzeil
- Inclusief drive-away set
- Inclusief aluminium dakstangen x3 (Grande)
- **Past op campers tot 270 cm hoogte**
- **350 Afm. Verpakking +/- 77cm x 37cm**
- **350 Gewicht +/- 17kg**
- **350 Grande Afm. Verpakking +/- 79cm x 35cm**
- **350 Grande Gewicht +/- 20kg**

Plattegronden

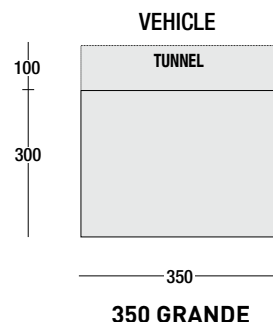
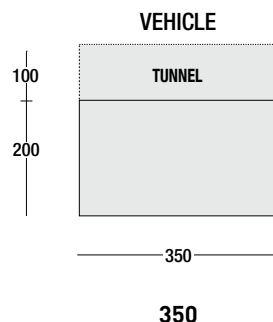

Inclusief Handpomp met manometer en drukventiel

Inclusief Stormbuizen **x2** **350**

Inclusief Aluminium dakstangen **x3** **Grande**

Inclusief Stormbanden en scheerlijnen

Inclusief Drive-away set **∞**



Onze Impact Motor Air 350 en 350 Grande model zijn gemaakt met ons **PROTEK 300D** tentdoek. Deze modellen hebben extra grote ramen en de mogelijkheid om de voorwand uit te ritsen of deze half uit te ritsen (met gebruik van een verandastang). Middels een rits is er toegang tot de tunnel voor meer gemak! In de tunnel kan ook nog een scheidingswand geplaatst worden.

SILHOUETTE MOTOR AIR 225 PLUS (SF7866)

SILHOUETTE MOTOR AIR 250 GRANDE (SF7867)



Kenmerken:

- Achterpaneel met rits
- Tunnel met ingang
- Scheidingswand in tunnel
- Extra grote oprolbare deur
- Petluifel
- Kleppen achter alle ramen
- Geïntegreerd grondzeil

- **Past op campers tot 240 cm hoogte**

- **Afm. Verpakking +/-**

225 plus 74cm x 32cm x 32 cm

250 Grande 77cm x 33cm x 33cm

- **Gewicht +/- 10kg 16kg**

- **Footprint grondzeil**

225 plus FC1058 250 Grande FC1077

- **Tenttapijt**

225 plus CC1139 250 Grande CC1184

Plattegronden

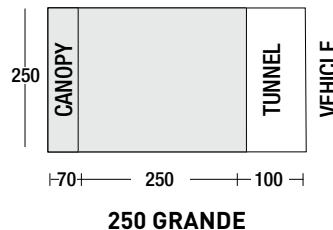
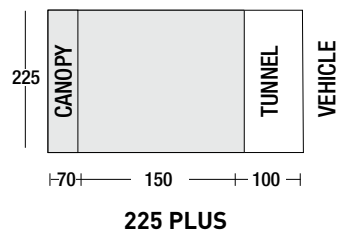

Inclusief Handpomp met manometer en drukventiel

Inclusief Stormbuizen **x1** 225

Inclusief Stormbuizen **x3** 250

Inclusief Stormbanden en scheerlijnen

Inclusief Drive-away set **∞**



Beide modellen zijn klein, compact en lichtgewicht! ideaal voor mensen die een simpele, makkelijke opblaasbare voortent bij hun camper willen. De Silhouette heeft vele handige eigenschappen zoals; een extra ruime deur aan de voorkant, een petluifel en een geïntegreerd grondzeil.

ULTIMATE MOTOR AIR 300 (SF7871)

Uit te breiden met MOTOR UITBOUW (SF7869)



Features:

- 1 oppomppunt
- Tunnel met ingang
- Scheidingswand in tunnel
- Drie uitritsbare zijpanelen met groot venster en extra gaas achter de deur
- Petluifel
- Kleppen achter alle ramen
- Geïntegreerd grondzeil
- Past op campers tot 240 cm hoogte
- (Optionele) uitbouw kan geplaatst worden aan drie zijden
- **300 Afm. Verpakking +/- 79cm x 37cm Gewicht +/- 19kg**
- **Uitbouw Afm. Verpakking +/- 70cm x 22cm Gewicht +/- 8kg**



Een van onze nieuwe modellen in 2017 is de Ultimate motor Air 300. Onze eerste campertent die vanuit slechts 1 punt op te pompen is! Het is mogelijk deze tent uit te breiden met een uitbouw voor extra slaapplekken. U kunt zelf kiezen aan welke van de drie zijden u deze uitbouw plaatst! Deze geweldige campertent is uitgevoerd in SunnCamps **300D Protek** tentdoek.

Plattegrond

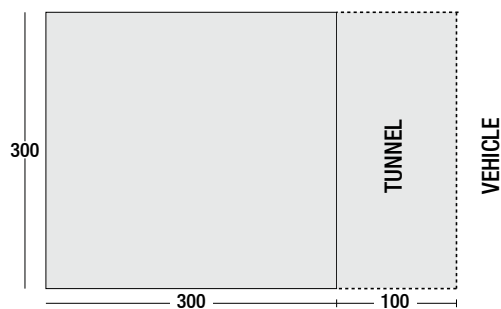

ULTIMATE MOTOR AIR UITBOUW

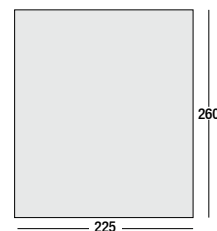

Inclusief Verduisterende Binnentent



Inclusief Handpomp met manometer en drukventiel



Inclusief Stormbanden en scheerlijnen



Inclusief Drive-away set



MOTOR UITBOUW

TOURER 335 MOTOR PLUS (SF7842)



Kenmerken:

- Tentdoek: 75D Ace-tech
- Tunnel met ingang
- Achterpaneel met rits
- Voorwand met oplopbare deuren
- Kleppen achter alle ramen
- Petluifel
- Geïntegreerd grondzeil
- Inclusief drive-away set
- **Past op campers tot 270 cm hoog**
- **Slaapplaats voor 2 personen met optionele binnentent**
- **Staal- en glasfiberframe**
- Scheidingswand in tunnel
- **Afm. Verpakking +/- 28cm x 84cm**
- **Gewicht +/- 19kg**



Onze Tourer Motor biedt, zeker in vergelijking met campertenten met dezelfde afmetingen en kenmerken, fantastisch waar voor zijn geld. De petluifel aan de voorkant beschermt de voorwand en de ventilatieopeningen. Onze Tourer 335 heeft een geïntegreerd grondzeil en het is mogelijk om een (optionele) tweepersoons-binnentent te plaatsen.

Plattegrond

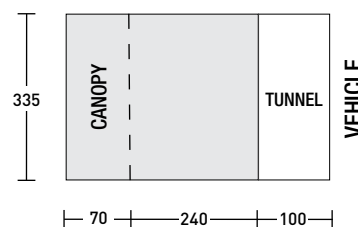

Inclusief
Stormbanden

Inclusief
Drive-away set

SILHOUETTE 225 MOTOR PLUS (SF7870)



Kenmerken:

- Achterpaneel met rits
- Tentdoek: 75D Ace-tech
- Tunnel met ingang
- Scheidingswand in tunnel
- Extra grote oprolbare deur
- Petluifel
- Staal- en glasfiberframe
- Geïntegreerd grondzeil
- **Past op campers tot 240cm hoogte**
- **Afm. Verpakking +/- 23cm x 74cm**
- **Gewicht +/- 9kg**

Beide modellen zijn klein, compact en lichtgewicht! ideaal voor mensen die een simpele, makkelijke voortent bij hun camper willen. De Silhouette heeft vele handige eigenschappen zoals; een extra ruime deur aan de voorkant, een petluifel en een geïntegreerd grondzeil.

Plattegrond

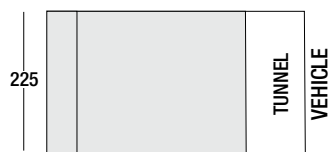

70 150 100

Inclusief
Stormbanden 

Inclusief
Drive-away set 



LODGE 200 MOTOR (SF7776)



Kenmerken:

- Tentdoek: 150D Ace-tech
- Glasvezelframe
- Achterpaneel met rits
- Oprolbare deur aan de voorzijde. Deze is ook te gebruiken als luifel met behulp van de (optionele) luifelstangenset
- Kleppen achter alle ramen
- Zijraam met ventilatie
- Geïntegreerd grondzeil
- **Past op campers tot 240cm hoog**
- Inclusief drive-away set
- **Afm. Verpakking +/- 20cm x 69cm Gewicht +/- 8.1kg**

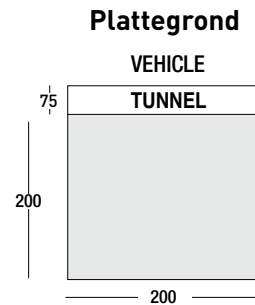

Inclusief Drive-away set



Een eenvoudig op te zetten, lichtgewicht campertent met geïntegreerd grondzeil.

MOTOR BUDDY 250 (SF7777)



Kenmerken:

- Tentdoek: 150D Ace-tech
- Glasvezelframe
- Achterpaneel met rits
- Kleppen achter alle ramen
- Zijpanelen hebben een (half) venster en (half) ventilatiegaas
- **Past op campers tot 245 cm hoog**
- Inclusief drive-away set
- **Afm. Verpakking +/- 19cm x 76 Gewicht +/- 7.8kg**

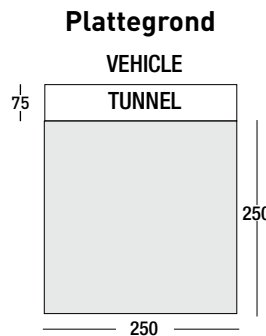

Inclusief Drive-away set



Simpel en praktisch, ideaal als entreeruimte of handige opslag. Onze Motor Buddy biedt de extra ruimte die u nodig heeft bij zowel korte als lange vakanties.

OPTIES – AirVolution campertenten en campertenten met frame



AirVolution Campertenten

Model	Luxe Tenttapijt	Ademend Grondzeil	Extra Stormbuizen (opblaasbaar)	Luifelstangenset	Uitbouw	Binnentent	Drive Away Awning Kit
Tourer Motor Air	CC1160	FC1057	SF7851 (2 pieces)	n.v.t.	n.v.t.	SF7716	DT0084
Impact Motor Air 350	CC1169	FC1070	n.v.t.	n.v.t.	n.v.t.	n.v.t.	DT0084
Impact Motor Air 350 Grande	CC1175	FC1076	n.v.t.	n.v.t.	n.v.t.	n.v.t.	DT0084
Silhouette Motor Air 225 Plus	CC1139	FC1058	n.v.t.	n.v.t.	n.v.t.	n.v.t.	DT0084
Silhouette Motor Air 250 Grande	CC1184	FC1077	n.v.t.	DT0032	n.v.t.	n.v.t.	DT0084
Ultimate Motor Air 300	CC1176	FC1078	n.v.t.	n.v.t.	SF7869	n.v.t.	DT0084

Campertenten met frame

Model	Luxe Tenttapijt	Ademend Grondzeil	Extra Stormbuizen (opblaasbaar)	Luifelstangenset	Uitbouw	Binnentent	Drive Away Awning Kit
Tourer 345 Motor Plus	CC1160	FC1057	n.v.t.	n.v.t.	n.v.t.	SF7716	DT0084
Silhouette Motor 225 Plus	CC1139	FC1058	n.v.t.	n.v.t.	n.v.t.	n.v.t.	DT0084
Lodge 200 Motor	n.v.t.	n.v.t.	n.v.t.	DT0032	n.v.t.	n.v.t.	DT0084
Motor Buddy 250	n.v.t.	DT0056	n.v.t.	n.v.t.	n.v.t.	n.v.t.	DT0084

Kenmerken:

- Tentdoek: 150D Ace-tech
- SunnCamps externe luchtframe
- Inclusief Roof protection flysheet
- Voorwand met oprolbare deur met gaas erachter
- Kleppen achter alle ramen
- Zij-ingang met oprolbare deur met gaas erachter. Deze deur is ook te gebruiken als luifel met behulp van de (optionele) luifelstangenset
- Geïntegreerd grondzeil
- **600 Afm. Verpakking +/- 79cm x 41cm Gewicht +/- 26kg Nokhoogte 210cm**
- **800 Afm. Verpakking +/- 79cm x 41cm Gewicht +/- 29kg Nokhoogte 215cm**



Beschikbare Opties:

	800	600	
Ademend Grondzeil	FC1080	FC1081	
Luxe tenttapijt	CC1178	CC1179	
Luifelstangenset	DT0032	DT0032	
Air-dakstangenset	Rood SF7894	SF7894	Voor het luifelgedeelte van het 600/800-model
	Zwart SF7895	SF7895	Te gebruiken in het 2e en 4e deel van de tent (600) Te gebruiken in het 2e en 5e deel van de tent (800)
	Grijs SF7896	SF7896	Te gebruiken in het 3e deel van de tent (600) Te gebruiken in het 3e en 4e deel van de tent (800)

De evolutie van onze Invadair kampeertenten gaat door met nieuwe verbeteringen in 2017. Deze reeks opblaasbare tenten is de eerste waarbij met het innovatieve externe luchtframe wordt gewerkt (External Air Frame System/EAFS). Dit systeem biedt een nog betere stabiliteit en ook is de leefruimte groter. Het SunnCamp Roof protection flysheet (RPF) beschermt het dak, isoleert en zorgt voor minder condensvorming aan de binnenzijde van de tent.

De Invadair-tenten worden gemaakt met het SunnCamp 150D ACE-TECH tentdoek en worden gemaakt als 6 of 8-persoons kampeertent (600 model & 800 model). Deze tenten zijn precies wat je nodig hebt voor je familievakantie!

Plattegronden

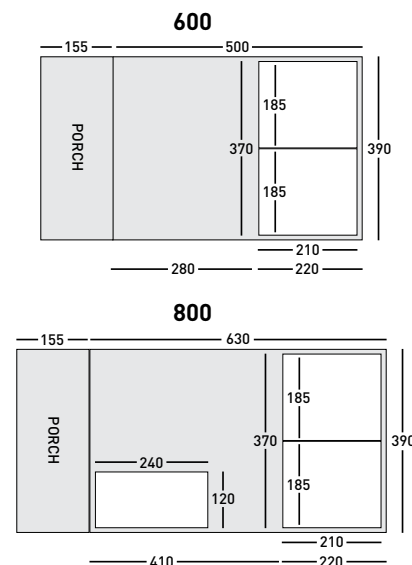

Inclusief RPF
Dubbel dak

Inclusief Handpomp
met manometer en drukventiel

Inclusief
Stormbanden en scheerlijnen

Inclusief
Verduisterende Binnen tenten

Kenmerken:

- Tentdoek: 150D ACE-TECH
- SunnCamps externe luchtframe
- Inclusief Roof protection flysheet
- Voorwand met oprolbare deur met gaas erachter
- Kleppen achter alle ramen
- Zij-ingang met oprolbare deur met gaas erachter. Deze deur is ook te gebruiken als luifel met behulp van de (optionele) luifelstangenset
- Geïntegreerd grondzeil
- Verduisterende binnententen
- **600 Afm. Verpakking +/- 79cm x 41cm Gewicht +/- 27kg nokhoogte 210cm**
- **800 Afm. Verpakking +/- 79cm x 41cm Gewicht +/- 30kg nokhoogte 215cm**



Beschikbare Opties:

	800	600	
Ademend Grondzeil	FC1080	FC1081	
Luxe tenttapijt	CC1178	CC1179	
Luifelstangenset	DT0032	DT0032	
Air-dakstangenset	Rood SF7894	SF7894	Voor het luifelgedeelte van het 600/800-model
	Zwart SF7895	SF7895	Te gebruiken in het 2e en 4e deel van de tent (600) Te gebruiken in het 2e en 5e deel van de tent (800)
	Grijs SF7896	SF7896	Te gebruiken in het 3e deel van de tent (600) Te gebruiken in het 3e en 4e deel van de tent (800)

De evolutie van onze Invadair kampeertenten gaat door met nieuwe verbeteringen in 2017. Deze reeks opblaasbare tenten is de eerste waarbij met het innovatieve externe luchtframe wordt gewerkt (External Air Frame System/EAFS). Dit systeem biedt een nog betere stabiliteit en ook is de leefruimte groter. Het SunnCamp Roof protection flysheet (RPF) beschermt het dak, isoleert en zorgt voor minder condensvorming aan de binnenzijde van de tent.

De Invadair-tenten worden gemaakt met het SunnCamp 150D ACE-TECH tentdoek en worden gemaakt als 6 of 8-persoons kampeertent (600 model & 800 model). Deze tenten zijn precies wat je nodig hebt voor je familievakantie!

Plattegronden

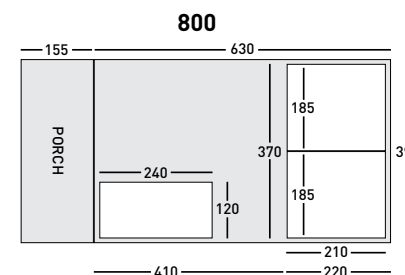
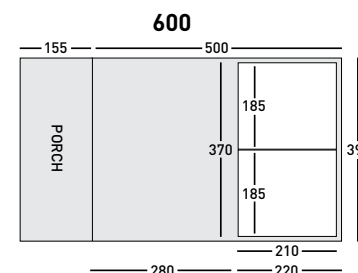

Inclusief RPF
Dubbedak

Inclusief Handpomp
met manometer en
drukventiel

Inclusief
Stormbanden en scheerlijnen

Inclusief
Verduisterende Binnententen

SHADOW AIR 800 (SF7881)



Kenmerken:

- Tentdoek: 75D Ace-tech
- Gaas achter de deurpanelen
- Inclusief handpomp met manometer en overdrukventiel
- Inclusief stormbanden en scheerlijnen
- Geïntegreerd grondzeil
- Verduisterende binnententen
- **Afm. Verpakking +/- 79cm x 41cm**
- **Gewicht +/- 23kg**
- **Nokhoogte 220cm**



Beschikbare Opties

Ademend Grondzeil	FC1083
Luxe Tenttapijt	CC1181
Air-dakstangenset	SF7877

Onze Shadow 800 heeft niet alleen alle voordelen van een vis-à-vis tentontwerp, maar is ook gemaakt met onze AirVolution-technologie. Dit maakt dat de Shadow 800 een superieure familietent is voor een betaalbare prijs!

Plattegrond

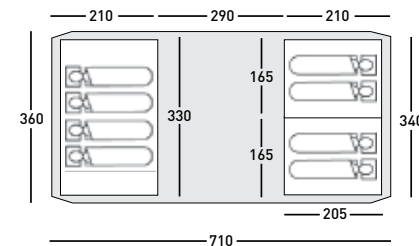

Inclusief Handpomp met manometer en drukventiel

Inclusief Stormbanden en scheerlijnen

Inclusief Verduisterende Binnententen

SPECTRE 800 (SF1308) 600 (SF1309) UITBOUW (SF1310)



Kenmerken:

- Tentdoek: 75D Ace-tech
- Gaas achter de deurpanelen
- Los grondzeil in uitbouw
- Kleppen achter alle ramen
- Geïntegreerd grondzeil (600&800)
- Verduisterende binnententen
- Glasvezelframe
- **Spectre 600 Afm. Verpakking +/- 75cm x 36cm**
- **Spectre 600 Gewicht +/- 21kg**
- **Spectre 600 Nokhoogte 210cm**
- **Spectre 800 Afm. Verpakking +/- 76cm x 38cm**
- **Spectre 800 Gewicht +/- 24kg**
- **Spectre 800 Nokhoogte 220cm**
- **Uitbouw Afm. Verpakking +/- 70cm x 17cm**
- **Uitbouw Gewicht +/- 8kg**

SPECTRE 800



SPECTRE EXTENSION

Beschikbare Opties

Ademend Grondzeil	FC1051	FC1052
Luxe Tenttapijt	CC1154	CC1173
Luifelstangenset	DT0032	DT0032

Ideaal voor familievakanties. De Spectre kampeertenten zijn uit te breiden met de bijpassende uitbouw. Hiermee creëert u extra leefruimte van 340cm x 260cm.

Plattegronden

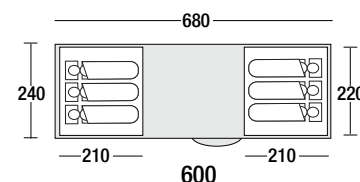
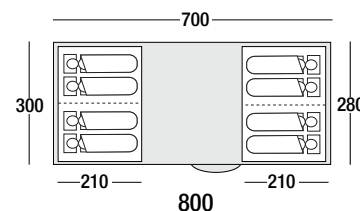

SPECTRE UITBOUW

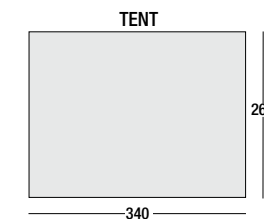

Inclusief
Grondzeil



SILHOUETTE 400 (SF7882)

SILHOUETTE 200 (SF1329)



Kenmerken:

- Extra brede deur
- Ingang zijkant met raam (oprolbaar en als luifel te gebruiken)
- Voor gemonteerde binnentent
- Kleppen over alle ramen
- Geïntegreerd grondzeil
- Geïntegreerd grondzeil
- Petluifel met ingebouwde luifel
- Combinatie staal fiberglas frame
- Alleen bij het 400-model: zijdeur met groot raam. Deze is op te rollen zodat u de tent ook als luifel kunt gebruiken
- Alleen bij het 400-model: afritsbare dakluifel
- **Nokhoogte: 220cm (200-model) en 200cm (400-model)**
- **400-model: Afm.verpakt 79 x 32cm/Gewicht +/- 16kg**
- **200-model: Afm.verpakt 65 x 24cm/Gewicht +/- 11kg**

Plattegronden

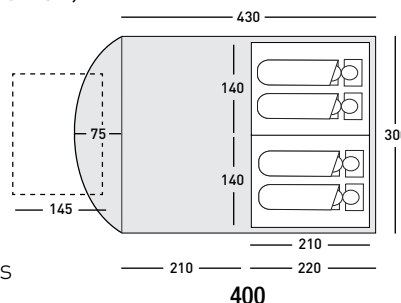

400

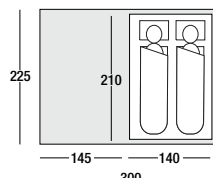

200

Inclusief Stormbanden en scheerlijnen **400**

Inclusief Verduisterende Binnentent **400**

Beschikbare Opties

Ademend Grondzeil

400

FC1085

200

FC1039

Luxe Tenttapijt

CC1183

CC1139

Luifelstangenset

DT0032

N/A

SunnCamps Silhouette 200 heeft terecht de status van een gewild product binnen ons tent-assortiment. De afgelopen jaren zijn er voortdurend verbeteringen doorgevoerd en we kunnen nu dan ook met trots ons 400-model introduceren!

Met behoud van de uitstraling van het 200-model met zijn compacte afmetingen én gebruiksgemak, biedt het 400-model een extra ruime slaap- en leefruimte. Dit vergroot het comfort en in combinatie met onze stijl is deze tent een uitstekende optie voor iemand die op zoek is naar een iets grotere, maar toch simpele tent.



SILHOUETTE 400



SILHOUETTE 200

ADVANCE AIR UITBOUW (SF7883)



AIR UITBOUW PLUS (SF7813)



ULTIMA AIR UITBOUW GRIJS (SF7862) BLAUW (SF7889)



Eigenschappen

- Kan aan beide zijden van de Advance Air voortent gerist worden
- Verduisterende binnentent
- Achteringang met rits
- **Afm. +/- 230cm x 160cm**
- **Afm. Verpakt +/- 69cm x 26cm**
- **Gewicht +/- 7,5kg**



Eigenschappen

- Kan aan beide zijden van de Inceptor en Grande 390 voortenten gerist worden
- Verduisterende binnentent
- Achteringang met rits
- **Afm. +/- 230cm x 160cm**
- **Afm. Verpakt +/- 65cm x 25cm**
- **Gewicht +/- 7,3kg**



Eigenschappen

- Kan aan beide zijden van de Ultima 390/280 voortenten gerist worden
- Verduisterende binnentent
- Achteringang met rits
- **Afm. +/- 220cm x 160cm**
- **Afm. Verpakt +/- 65cm x 25cm**
- **Gewicht +/- 10kg**



VERANO DL AIR UNIVERSELE UITBREIDING (SF1365)



OPBLAASBARE BINNENTENT AIR (IT0008)



ULTIMATE PARTYTENT AIR (SF1364)



Eigenschappen

- **Uitritsbare voorwand**
- **Afmeting +/- 345 x 160 x 200hcm**



Eigenschappen

- 3-persoons
- Doorgang met gaas
- Geïntegreerd grondzeil
- 60/40% Katoen/ Polyester
- Verduisterend doek
- **Afmeting +/- 195 x 200 x 145cm**
- **Afm. Verpakt +/- 57 x 24cm**
- **Gewicht +/- 13,3kg**



Eigenschappen

- Inclusief 4 inritsbare wanden
- **Afmeting +/- 300 x 300 x 250hcm**
- **Afm. Verpakt +/- 69 x 28 cm**
- **Gewicht +/- 9,4 kg**



UITBOUWTENTEN/SCHUURTENTEN/BINNENTENTEN/WINDSCHERMEN

SPECTRE UITBOUW (SF1310)

Eigenschappen

- Inclusief grondzeil
- Glasfiber frame
- **Afm. +/- 349 x 260 x 210hcm**
- **Afm. Verpakt +/- 70 x 17cm**
- **Gewicht +/- 8kg**



VERANO DL UNIVERSELE UITBREIDING

(SF1186 GRIJS) (SF1187 BLAUW) (SF1353 GROEN)

Eigenschappen

- Voorwand naar de zijkant oprolbaar
- Voorwand is verwijderbaar
- Stalen frame
- **Afmetingen +/- 345 x 185 x 210hcm**
- **Afm. Verpakt +/- 71 x 23cm**
- **Gewicht +/- 13kg**



UTILITY LODGE (SF3032)



Eigenschappen

- Inclusief grondzeil
- Oprolbaar voorpaneel
- Achterwand met ventilatie
- Stalen frame
- **Afm. +/- 10 x 140 x 210hcm**
- **Afm. Verpakt +/- 109 x 14cm**
- **Gewicht +/- 8,4kg**



UTILITY BUDDY (SF3031)



Eigenschappen

- Zijwanden voorzien van half raam, half gaas
- Handige opberg vakken
- Glasfiber frame
- **Afm. +/- 50 x 250 x 210hcm**
- **Afm. Verpakt +/- 74 x 17cm**
- **Gewicht +/- 6,8kg**



LULU XL (SF3013)

Eigenschappen

- Voorwand naar de zijkant oprolbaar
- Achterwand met ventillatie
- Glasfiber frame
- **Afmetingen +/- 120 x 120 x 200cm**
- **Afm. Verpakt 58 x 12cm**
- **Gewicht +/- 3kg**



AWNING WINDBREAK (SF7838)



Eigenschappen

- Aluminium frame
- **Afm. +/- 500 x 140cm**
- **Afm. Verpakt +/- 57 x 15cm**



WINDJAMMER (SF3005 BLAUW)(SF3029 GRIJS)(SF3025 GROEN)



Eigenschappen

- Stalen frame
- **Afm. +/- 500 x 140cm**
- **Afm. Verpakt 56 x 9cm**
- **Gewicht +/- 2,5kg**



POP UP BINNENTENT (IT0005 2 BERTH) (IT0006 3 BERTH)

Eigenschappen

- **2 persoons +/- 140 x 190 x 140cm (IT0005)**
- **3 persoons +/- 200 x 190 x 140cm (IT0006)**
- Ingang met gaas
- Geïntegreerd grondzeil

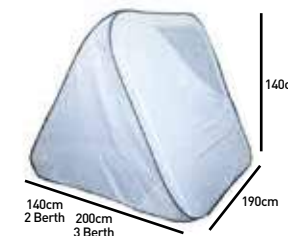

Niet standaard bij elke tent:

Stormstaander houder

Een aantal modellen hebben een geïntegreerd stormstaander houder die te gebruiken is met een stormstaander (DT052) en deze kan gebruikt worden bij sommige weersomstandigheden om stabiliteit of waterafloop te bevorderen.

Ingangen met extra gaas achter de deur

Een tweede paneel achter de deur die voorzien is van ventilatiegaas. Dit paneel kan achter de deur wordt weggerits en opgerold of wanneer de deur wordt open geritst en opgerold kan dit ventilatiegaas voor extra ventilatie zorgen tegen condens en tegelijkertijd de insecten buiten houden.

Geïntegreerd grondzeil

Alle tenten en een aantal campertenten hebben een geïntegreerd grondzeil. Dit grondzeil zit vastgenaaid aan de tent en zorgt voor extra bescherming tegen insecten, stof en regen. Bekijk de modellen in deze folder voor meer informatie.

Verandamogelijkheid

Een aantal tenten zijn standaard uitgerust met een verandamogelijkheid, hierbij is het mogelijk een paneel half open te ritsen en over een stang naar binnen te laten hangen. Monteer hiervoor een verandastang (DT0091) in de daarvoor bestemde openingen.

Dakramen

Een aantal voortenten zijn voorzien van dakramen met daarachter verduisteringsgordijnen. Deze ramen zorgen voor meer licht in de voortent.

SunnCamp's extern lucht frame systeem

SunnCamp presenteert met trots het nieuwe extern lucht frame systeem wat nauw samenhangt met ons AirVolution technologie en wordt toegepast in onze INVADAIR tent modellen voor 2017. Ons Extern Lucht frame systeem is uniek en zorgt voor nog meer stabiliteit, betrouwbaarheid en leefruimte.

SunnCamp's dubbel dak protectie

Een aantal tenten worden met ons nieuwe dubbel dak constructie uitgevoerd, ook wel RPF (Roof Protection Flysheet) genaamd. Deze extra daklaag beschermt het tentdoek tegen UV licht zorgt voor een betere bescherming tegen de elementen en heeft een isolerende werking.

Standaard specificaties:

Waterproof tentdoek

6000mm waterkolom (m.u.v. de Protekta luifel en lulu xl 2000mm waterkolom).

Alle tentdoeken voldoen aan de nieuwste Britse brandwerende eisen.

Gesealde naden

De belangrijkste naden zijn geseald met een polyurethaan tape voor de beste waterdichtheid op de naden.

Ritsen

Kwaliteitsritsen van SunnCamp zijn verwerkt in alle modellen.

Ramen

Alle ramen zijn voorzien van een klep achter het raam met klittenband of oog/haak bevestiging

Gekleurde stangen en tunnels.

Wanneer een product wordt opgebouwd uit stangen met verschillende afmetingen, dan wordt het aangegeven d.m.v. kleuren op welke plek ze behoren. (Zowel op de tent als op het frame!)

Schuimafdichting

SunnCamp deeltenten worden standaard geleverd met schuimafdichting tegen de caravanwand.

Aandrukstangen hiervoor zijn niet altijd nodig en worden hierdoor ook niet standaard geleverd. Bekijk per model of deze standaard geleverd wordt

Tochtstrook

Een PVC of PE tochtstrook worden standaard geleverd bij een deeltent van SunnCamp. (alleen de Swift luifel en de Protekta luifel worden ze niet standaard geleverd)

Koppelprofiel

Wordt standaard geleverd bij elke camper voortent

Daglicht paneel

Wanneer nodig zijn een aantal tenten voorzien van lichte kleur dakdoek om er voor te zorgen dat er voldoende licht de tent inkomt

Opening voor de stroomkabel en opberg vak

Alle tenten zijn voorzien van een opening met rits om de stroomkabel netjes en veilig in de tent te krijgen.

Een opberg vak bestaande uit een klittenband sluiting maakt het mogelijk de kabel ook netjes op te bergen.

Stormbanden en scheerlijnen

Stormbanden en scheerlijnen worden standaard geleverd bij alle AirVolution modellen.

Verduisterende binnententen

Waar binnententen worden bijgeleverd, zijn de binnententen standaard voorzien van een doek wat minder licht doorlaat om het slaapcomfort te verbeteren.

ERP bedrukt dakdoek

SunnCamp's Enhanced Roof Profile (bedrukt dakdoek) is verwerkt in voortenten en campertenten waarbij ons 300D Pro-Tek tentdoek is verwerkt. Het bedrukte dakdoek geeft de tent een nog betere uitstraling

Tussenwand

De meeste camper voortenten hebben in de tussensluis naar de camper, een verdeelwandje. Dit verdeelwandje verdeelt de sluis in twee compartimenten.



HOLIDAY AIRVOLUTION 300 VOUWWAGEN

Bij SunnCamp geloven we dat onze vouwwagen meer is dan alleen een tijdelijk onderkomen. Het biedt een tijdelijk huis, comfort en zekerheid.

Als een lang gevestigd bedrijf kan SunnCamp putten uit de expertise die we hebben vergaard door het (al ruim 30 jaar!) leveren van kampeerartikelen.

Onze producten worden nauwgezet ontwikkeld, prachtig gemaakt en ze bieden waar voor uw geld.

Met trots introduceren wij de **allereerste vouwwagen mét oppombare voortent** die gebruik maakt van de AirVolution-technologie. Nooit meer gehannes met tentstokken bij het opzetten van de voortent! De voortent heeft geen stokken, maar een oppompbaar frame. Geen uitzoekwerk meer, alleen oppompen.

Onze AirVolution-technologie is een hoog aangeschreven oppompsysteem in de kampeerindustrie en het wordt gebruikt bij een groot deel van onze caravanvoortenten, campertenten en ons tentenassortiment.



Onze cabine is binnen enkele minuten opgezet en kan met én zonder voortent gebruikt worden



SunnCamp biedt moeiteloos comfort en kwaliteit met het oppompsysteem voor tenten

In plaats van de gebruikelijke tentstokken, hebben de SunnCamp AirVolution-producten duurzame luchtbuizen die beschermd worden door een dubbellaags kwaliteitsstof. Opgepompt en afgespannen levert dit systeem een betrouwbare en stabiele tent.

Opzetten is een makkie

Bevestig de luchtpomp aan de ventielen die in de luchtbuizen zitten tot ze de juiste druk van 7 psi (0,48bar) hebben. Sluit de ventielen en uw tent is klaar voor gebruik.

De voordelen van AirVolution

- Snel, simpel en eenvoudig op te zetten en af te breken
- Robuuste, onderhoudsvrije opblaasbare luchtbuizen vervangen de gebruikelijke tentstokken
- De vouwwagen kan in de meeste gevallen worden opgezet door 1 persoon.

Comfort en veiligheid



HOLIDAY AIRVOLUTION 300 VOUWWAGEN



Kenmerken:

- Twee ruime tweepersoonsbedden, inclusief matrassen en afneembare hoezen
- Extra ventilatieopeningen in de slaapruidtes, voorzien van kleppen aan de buitenkant
- Extra binnenhemel in slaapcabine
- Extra slaapruidte/opslagplaats: onder de bedden zit een rits aan de voorkant. Met behulp van onze optionele (slaap)cabines kunt u hierachter een extra slaapplek of extra opslagruimte creëren
- 300cm diepe aanritsbare voortent
- Venstergaas in de deurpanelen aan de voorkant en aan de zijkant van de voortent
- 200cm diep aanritsbare luifel
- Opening voor stroomkabel
- Slikranden zijn te reinigen met een doek
- 1x groot deurpaneel aan de voorkant
- 1x deurpaneel aan de rechterkant (vanaf voorkant bekeken)
- Inclusief openingen voor stormstokken
- Het voorpaneel van de voortent is op twee manieren aan te ritsen. Aan de voorkant ingeritst is de binnenoppervlakte optimaal. Naar achteren ingeritst creëert u een luifel met zijkanten

Optionele Extra's

- Extra slaapcabine voor onder het bed
- Reservewielhouder
- draagrek voor op de vouwwagen
- koelbox

- **Lengte trailer** 205/255cm
- **Breedte trailer** 125cm
- **Dissellengte** 112cm
- **Totale lengte** 317/367cm
- **Hoogte trailer** 105cm
- **Ledig gewicht** 315kg
- **Max. gewicht** 500kg
- **Wielmaat** 145 x10
- **Bedmaat** 200 x142cm
- **Afm.Cabine (opgezet)** 420 x 220cm
- **Afm. Voortent (opgezet)** 420 x 565cm
- **Totale afmetingen (opgezet)** 420 x 785cm
- **Wieldruk** 35psi (2,4bar)

Slaapplaatsen: 4 (+2 bij gebruik van optionele slaapcabines)

Opzetten: Buitentent eerst

Tentdoek: Trail-Tex

Grondzeil: Te bevestigen in de voortent

Binnentent: Twee polyester/katoenen binnententen

Frame: Staal voor vouwwagen cabine

Oppompbare luchtbuizen voor de voortent

Ledig gewicht: 315kg

Hoogte: Opgezet 225cm

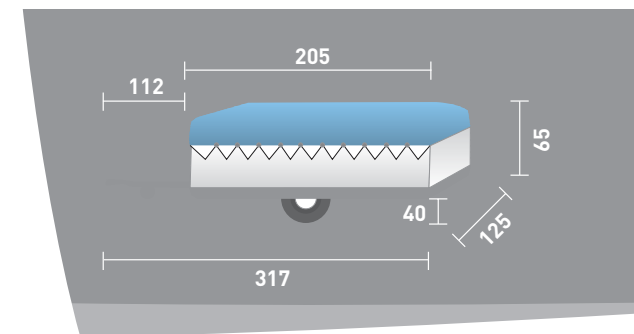
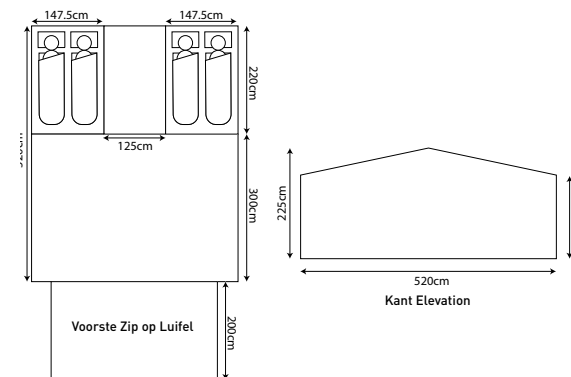



Aandacht voor detail

Ingebouwde opslagplaatsen: onder elk bed, in de cabine van de tenttrailer, vindt u kleppen die toegang bieden tot de ruime opslagcompartimenten.

Ritsen: SunnCamp gebruikt uitsluitend kwaliteitsritsen in de tenttrailer.

Venstergaas: Achter het deurpaneel aan de voorkant en aan de zijkant is een venstergaas geplaatst, zodat u kunt ventileren zonder overlast van ongedierte.

Ingebouwde opening voor stroomkabel: Een ritsopening in het doek van de voortent biedt de mogelijkheid om uw stroomkabel netjes weg te werken.

Veranda-mogelijkheid: Het deurpaneel aan de zijkant van de voortent kan ook in veranda-positie gebruikt worden. Hier zijn geen extra stokken voor nodig, u kunt simpelweg de deur tot halverwege losritsen.

Schuimmatrassen: Onze tenttrailer heeft twee ruime, comfortabele, tweepersoonsbedden voorzien van schuimmatrassen die u verzekeren van een goede nachtrust. De matrashoezen zijn makkelijk te verwijderen, dit maakt het reinigen eenvoudig.

Binnententen: Onze polyester/katoenen binnententen bieden een gezellige ruimte met voldoende privacy. Ze zorgen voor de opname van eventuele condens.

Optionele (slaap)cabines voor onder de tenttrailer: Onder de bedden zit een rits aan de voorkant. Met behulp van onze optionele (slaap)cabines kunt u hierachter een extra slaapplek of extra opslagruimte creëren.

Grondzeil: Onze tenttrailer wordt geleverd inclusief grondzeil voor in de voortent.

AirVolution-pomp: Een luchtpomp met drukmeter en overdrukventiel.

Neuswiel en reservewiel: Onze tenttrailer wordt standaard geleverd inclusief neuswiel en reservewiel.

Nauwkeurig ontworpen

Carrosserie: De carrosserie van onze tenttrailer wordt in het Verenigd Koninkrijk gefabriceerd. Het bestaat uit gepoedercoate stalen panelen in combinatie met MDF-platen (water en schimmelbestendig).

Sterk metalen cabineframe: Het cabineframe van SunnCamp is gemaakt van verzinkte stalen buizen. De hoekstukken zijn extra verstevigd.

Trail-TEX: Ons sterke, robuuste Trail-TEX tentdoek die we verwerken in de cabine en de voortent, is aan de binnenkant gecoat om bescherming te bieden tegen de elementen. De buitenkant heeft ook een coatinglaag die extra bescherming biedt tegen UV-straling.

Getapete naden: Als extra bescherming tegen lekkage zijn de naden van de cabinetent en de voortent geseald met een polyethuraantape.

Waterdichtheid: De Britse standaard om tentdoek als waterdicht te bestempelen is 1000mm (waterkolom). Het Trail-TEXdoek die wij gebruiken in onze tenttrailers heeft een coating aan de binnenkant en de buitenkant, waardoor het een grote mate van bescherming biedt (6000mm).

Slikranden: Het is onvermijdelijk dat er zand en vuil tegen uw tenttrailer opspat. Met dit in het achterhoofd hebben wij slikranden voor de tenttrailer ontworpen. De slikrand is van polyester met een pvc-coating, die bescherming biedt tegen opspattend vuil. De slikranden zijn degelijk, duurzaam en kunnen met een doek worden afgenomen.

Stormbanden: Standaard worden er stormbanden bij de tenttrailer geleverd. Deze bieden extra stevigheid naast de gewone scheerlijnen.

Verticale stormstang openingen: De middelste luchtbuizen in de voortent hebben twee geïntegreerde tentstokopeningen die gebruikt kunnen worden voor onze optionele SunnCamp staanders. Deze kunnen in bepaalde omstandigheden zorgen voor extra stabiliteit en waterafloop.



Vakantie in stijl



SunnCamp Nederland

www.sunncamp.nl

De gewichten, afmetingen, plattegronden en kleuren van de producten afgebeeld in deze folder zijn een indicatie en kunnen afwijken. SunnCamp behoudt het recht om aanpassingen te doen aan de specificaties.